

ROLLON®

BY TIMKEN

Linear Line

Telescopic Line

Actuator Line

Actuator System Line



Линейные направляющие для спецтехники
Linear solutions for special vehicles applications



Мы всегда в движении – вместе с Вами
When you move, we move

ROLLON является международным лидером в производстве систем линейных перемещений. Начиная с 1975 года, компания обеспечивает потребителей линейными подшипниками, телескопическими направляющими и актуаторами, которые, по своим характеристикам, превосходят предъявляемые к ним требования.

ROLLON - продукция, соответствующая высочайшим стандартам качества, надежности, эффективности использования и отвечающая высоким промышленным требованиям. Несомненным преимуществом является возможность специализировать продукт под определенное изделие. Таким образом, если это необходимо, продукт становится «уникальным для каждого потребителя».

ROLLON has been a leading international linear motion manufacturer since 1975 providing linear bearings, actuators and linear motion products that surpass the needs of its industrial customer base. ROLLON's family of products provides high quality, cost-effective answers to standardized industry requirements. The biggest added value is given by the ability to personalize the product according to the application so that if needed, the product becomes "unique for each customer".

ROLLON[®]
BY TIMKEN

> Регулировка сидения
Seat Adjustment
Выдвижение ящика
Drawer Slide Out

> Сдвижная дверь
Sliding door

> Перемещение капота
Engine cover opening system

> Станки для сверления мрамора
Marble drilling machines

> Перемещение крыши
Roof expansion

> Регулировка сидения и перемещение органов управления
Seat adjustment and control board movement

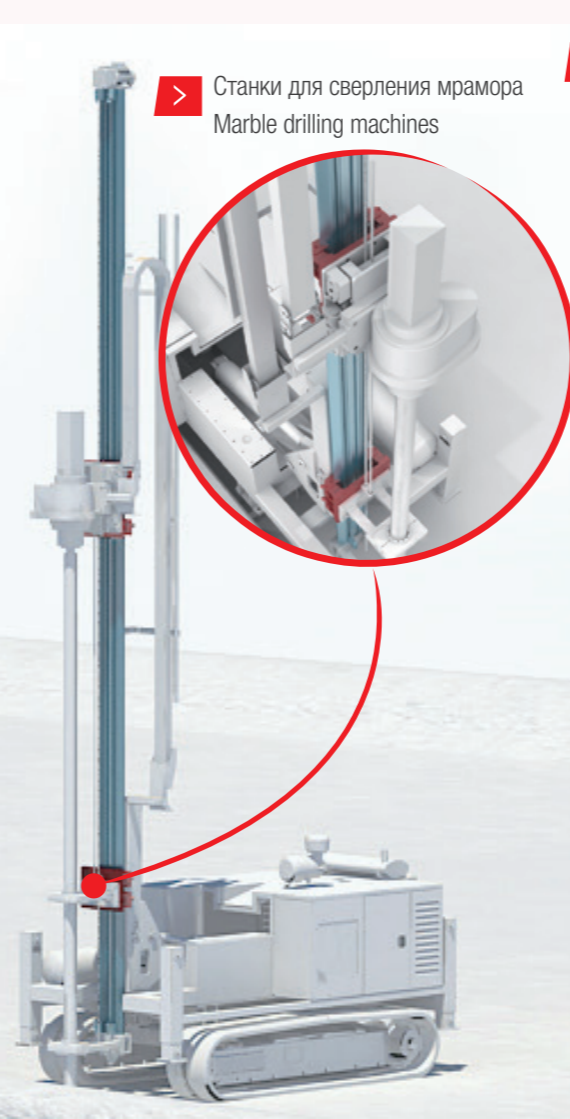
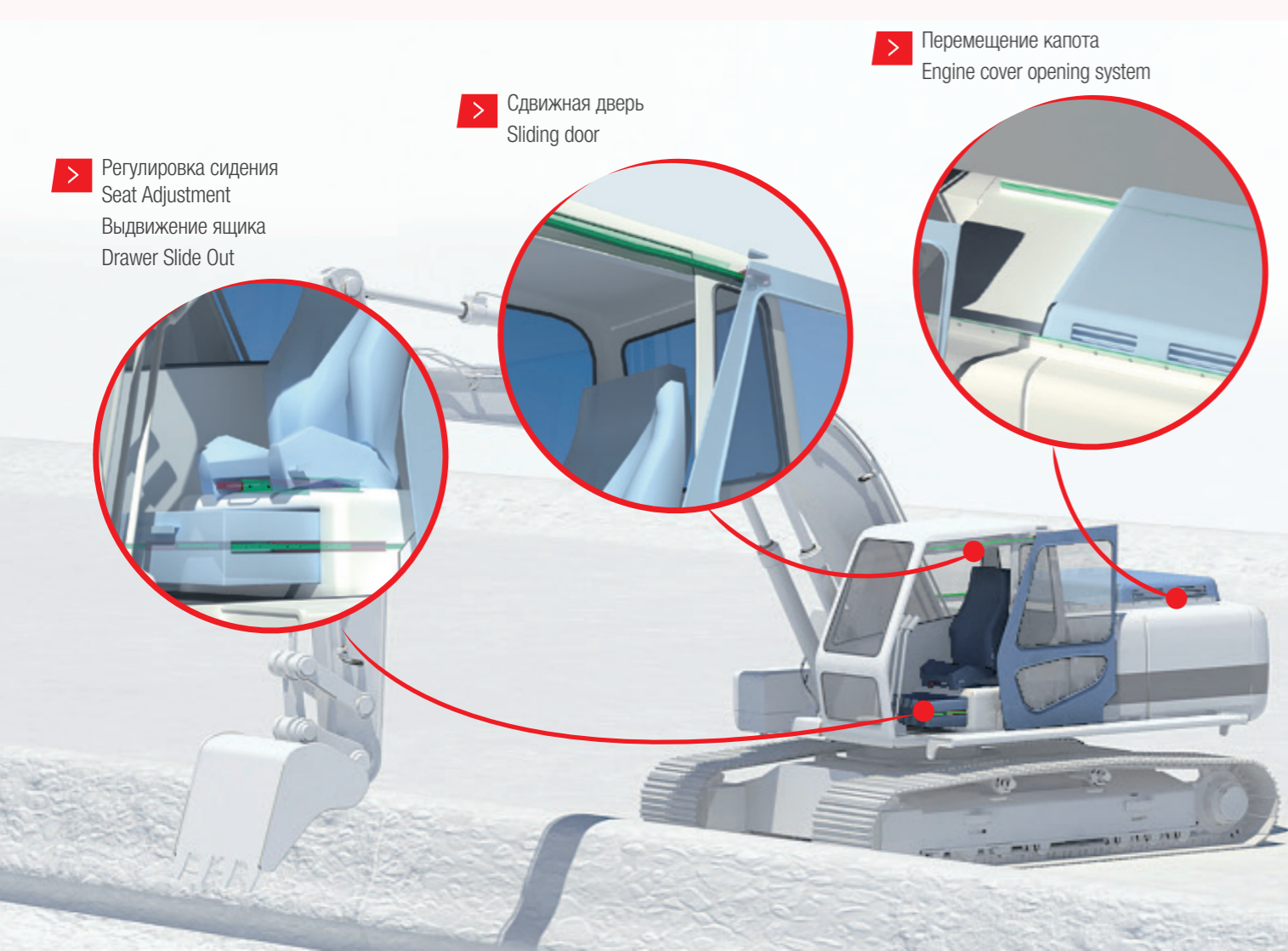
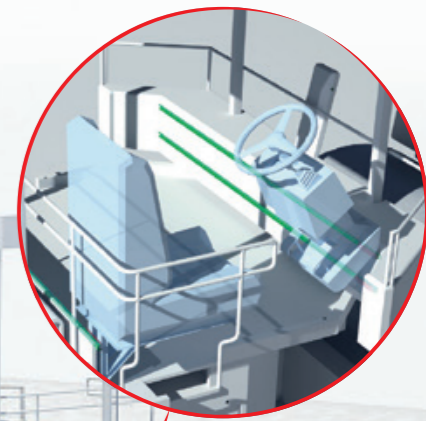
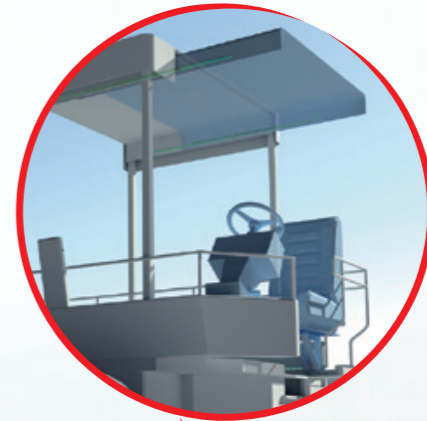
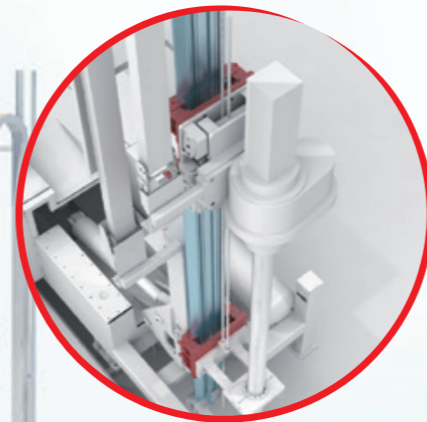
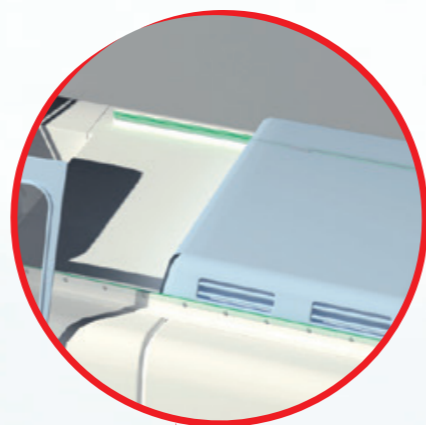
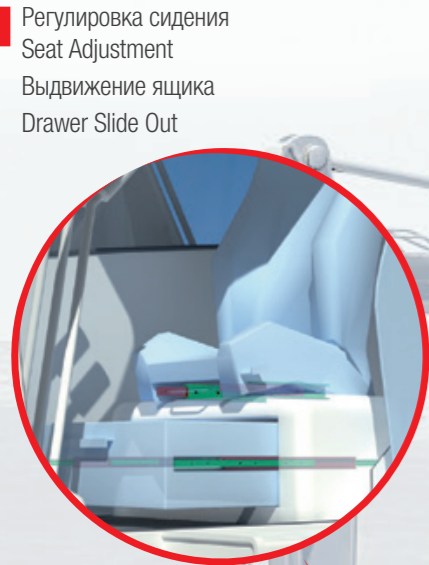

> Выдвижение ступеньки для людей с ограниченными возможностями
Access ramp for disabled

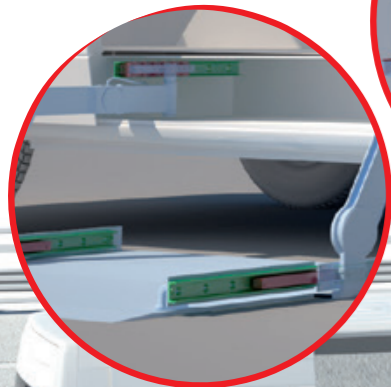

> Выдвижение аварийного насоса
Emergency pump slide out

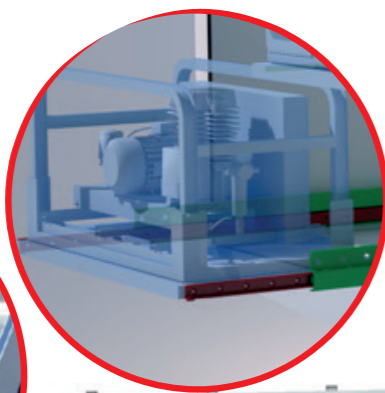

> Выдвижение электрогенератора
Power generator extraction

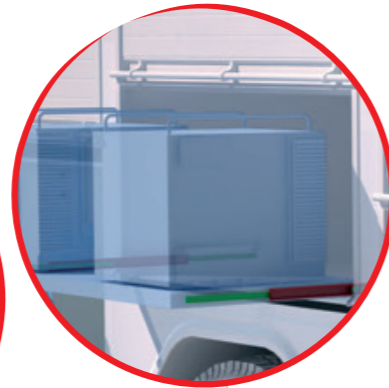

> Выдвижение агрегатов и крупных узлов
Tool slide out

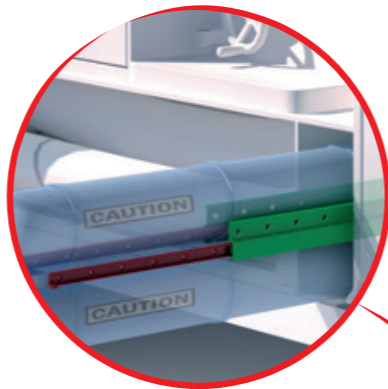

> Выдвижение носилок
Stretcher Slider Out

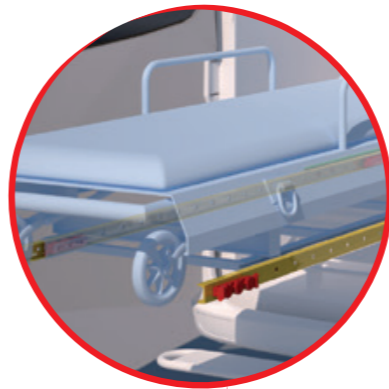

> Выдвижение столика
Sliding table

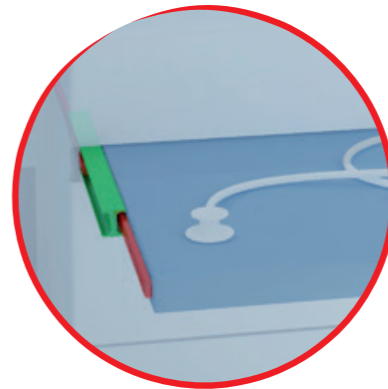

> Позиционирование LCD дисплея
LCD screen adjustment



> Выдвижение прилавка
Display slide out

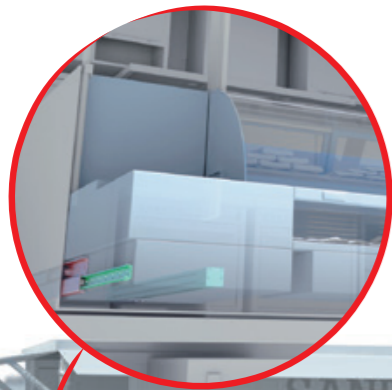

> Выдвижение ящиков для хранения
Interior drawers

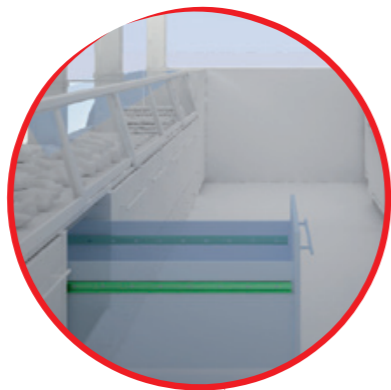

> Система перемещения дверей
Opening door system

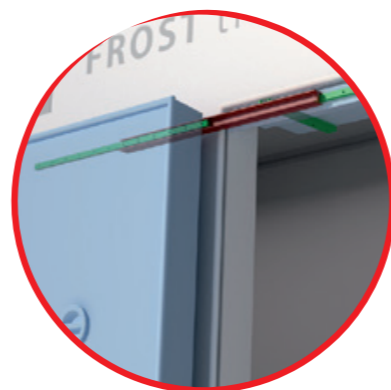

> Выдвижение груза
Trailer expansion

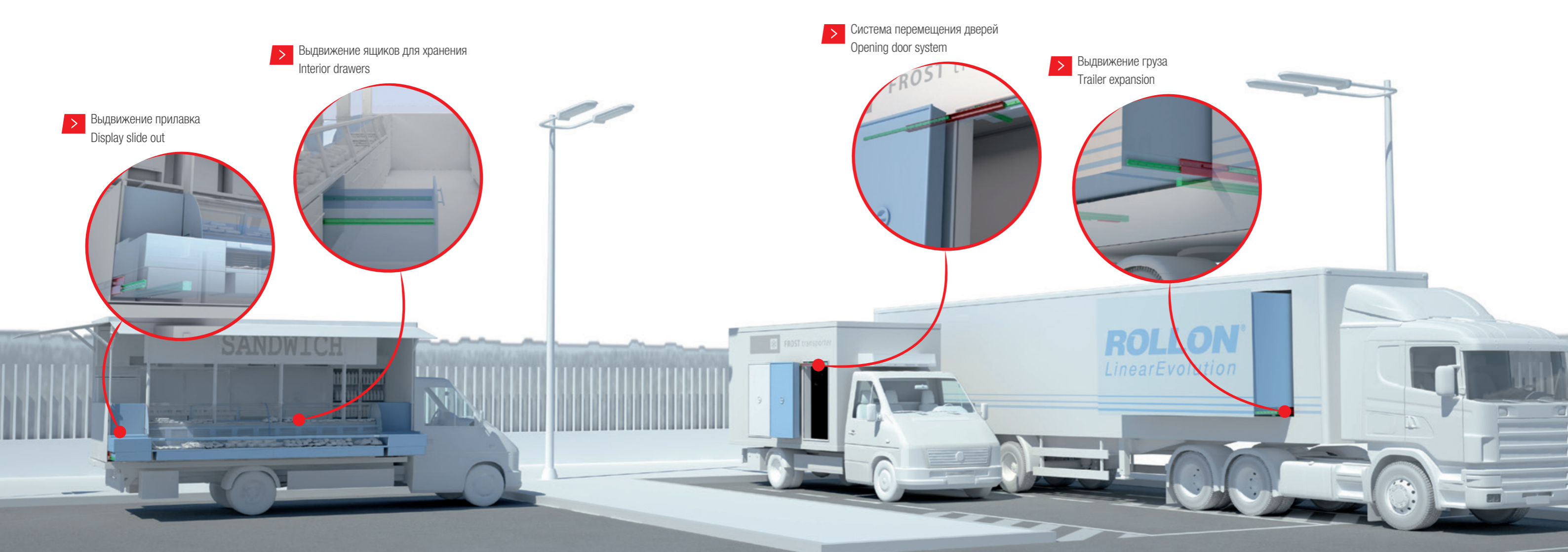
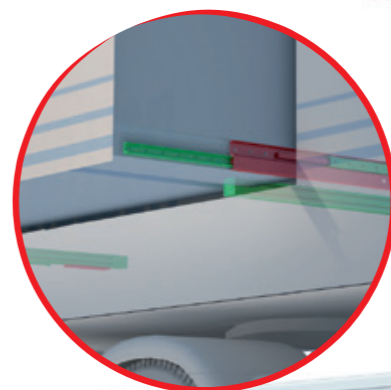

> Выдвижение дополнительных секций платформы
Platform extension

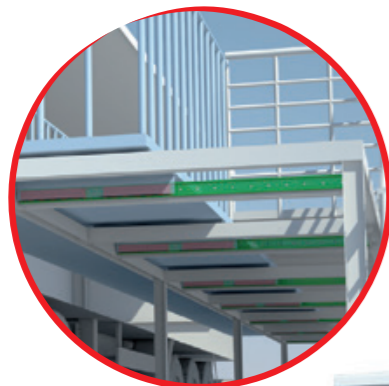

> Перемещение патрубка
Pipe handling

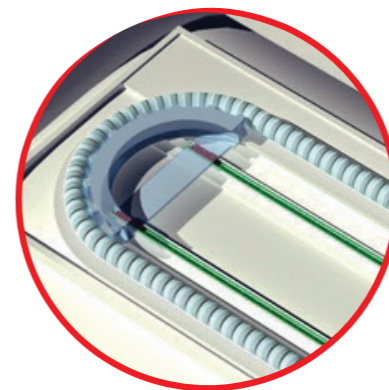

> Перемещение распылительной головки
Sprinkler head movement

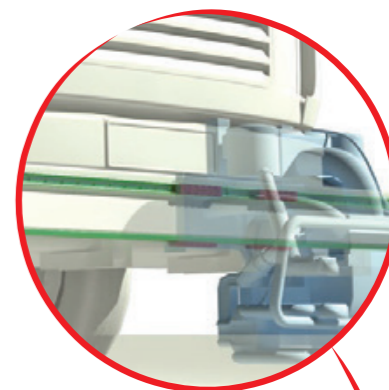



Линейные подшипники с роликовыми каретками или шариковыми сепараторами
Linear and curved guides with ball and roller bearings.

Linear Line

Telescopic Line

Телескопические направляющие с шариковыми сепараторами.
Telescopic guides with ball bearings

Полный спектр решений по линейному перемещению, для самых разных Заказчиков

A complete range for linear motion which reaches every customer

Глобальный поставщик решений в области линейного перемещения
A global provider of solutions for applications for linear motion

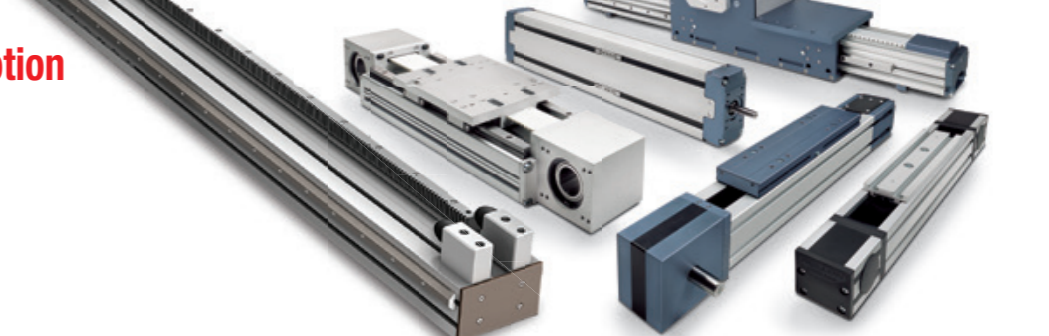

Линейные модули с различными конфигурациями привода и типами направляющих.
Linear actuators with different guide configurations and drives.

Actuator Line



Actuator System Line

Специальные многоосевые системы для создания решений по промышленной автоматизации.
Special multiple axis systems for industrial automation.



● Подразделения и представительства Rollon ● Дистрибьюторы

EUROPE

“Rollon S.p.A.” ИТАЛИЯ (Штаб-квартира) ▼

Via Trieste 26
I-20871 Vimercate (MB)
Phone: (+39) 039 62 59 1
www.rollon.it - infocom@rollon.it

“ROLLON GMBH” - ГЕРМАНИЯ ▼

Bonner Strasse 317-319
D-40589 Düsseldorf
Phone: (+49) 211 95 747 0
www.rollon.de - info@rollon.de

“ROLLON S.A.R.L.” - ФРАНЦИЯ ▼

Les Jardins d'Eole, 2 allée des Séquoias
F-69760 Limonest
Phone: (+33) (0) 4 74 71 93 30
www.rollon.fr - infocom@rollon.fr

“ROLLON B.V.” - ГОЛЛАНДИЯ ▼

Ringbaan Zuid 8
6905 DB Zevenaar
Phone: (+31) 316 581 999
www.rollon.nl - info@rollon.nl

“ROLLON S.P.A.” - РОССИЯ (Представительство) ▼

117105, Москва, Варшавское
шоссе 17, стр. 1
Тел. +7 (495) 508-10-70
Info@rollon.ru - www.rollon.ru

“ROLLON LTD.” - ВЕЛИКОБРИТАНИЯ (Представительство) ▼

The Works 6 West Street Olney
Buckinghamshire, United Kingdom, MK46 5 HR
Phone: +44 (0) 1234964024
www.rollon.uk.com - info@rollon.uk.com

AMERICA

ROLLON Corporation - США ▼

101 Bilby Road, Suite B
Hackettstown, NJ 07840
Phone: (+1) 973 300 5492
www.rolloncorp.com - info@rolloncorp.com

ROLLON - ЮЖНАЯ АМЕРИКА ▼

R. Joaquim Floriano, 397, 2o. andar
Itaim Bibi - 04534-011, São Paulo, BRASIL
Phone: +55 (11) 3198 3645
www.rollonbrasil.com.br - info@rollonbrasil.com

ASIA

“ROLLON LTD.” - КИТАЙ ▼

No. 1155 Pang Jin Road,
China, Suzhou, 215200
Phone: +86 0512 6392 1625
www.rollon.cn.com - info@rollon.cn.com

“ROLLON INDIA PVT. LTD.” - ИНДИЯ ▼

1st floor, Regus Gem Business Centre, 26/1
Hosur Road, Bommanahalli, Bangalore 560068
Phone: (+91) 80 67027066
www.rollonindia.in - info@rollonindia.in

ROLLON Pvt. Ltd - ЯПОНИЯ ▼

3F Shiodome Building, 1-2-20 Kaigan, Minato-ku,
Tokyo 105-0022 Japan
Phone +81 3 6721 8487
www.rollon.jp - info@rollon.jp

Дистрибьютор: www.linejnye.ru
e-mail: linejnye@mail.ru
Тел. +7 (499) 703-15-70
Москва